

# WIDI EVENT

*Ensemble, créons la rencontre.*

Agence de design spécialisée en  
conception de stands d'exposition.

Stand d'exposition  
**MODULAIRES**





# Une démarche environnementale pour des produits plus durables

Nous mettons en place, avec notre réseau, des actions concrètes pour minimiser l'impact environnemental de nos produits. Notre éco-responsabilité se décline en 5 engagements.

1

Dès la conception, nous privilégions des produits recyclables et réparables sans assemblage définitif. Nous conservons uniquement les éléments indispensables aux fonctionnalités souhaitées. Ces éléments favorisent l'allongement de la durée de vie des produits.

2

Nous favorisons la réutilisation de nos solutions. En dissociant les cadres et la signalétique, les structures sont réutilisables et amortissables durant plusieurs années.

3

L'impact de la fabrication de nos produits est minimisé grâce à des machines plus respectueuses de l'environnement ainsi qu'une optimisation des processus de production. L'usine de fabrication est alimentée en électricité par son parc de panneaux photovoltaïques installés sur le toit.

4

Nous réduisons l'impact environnemental grâce à une production et une démarche logistique locales. Nous stockons et produisons à proximité des lieux d'exposition et proches des grandes métropoles.

5

Nous assurons une seconde vie à nos déchets événementiels. L'aluminium est systématiquement recyclé, et nous avons conclu des partenariats avec des associations locales pour notamment réutiliser les chutes de textiles en objets personnalisés.



## LES ÉTAPES DU CYCLE DE VIE DE NOS PRODUITS

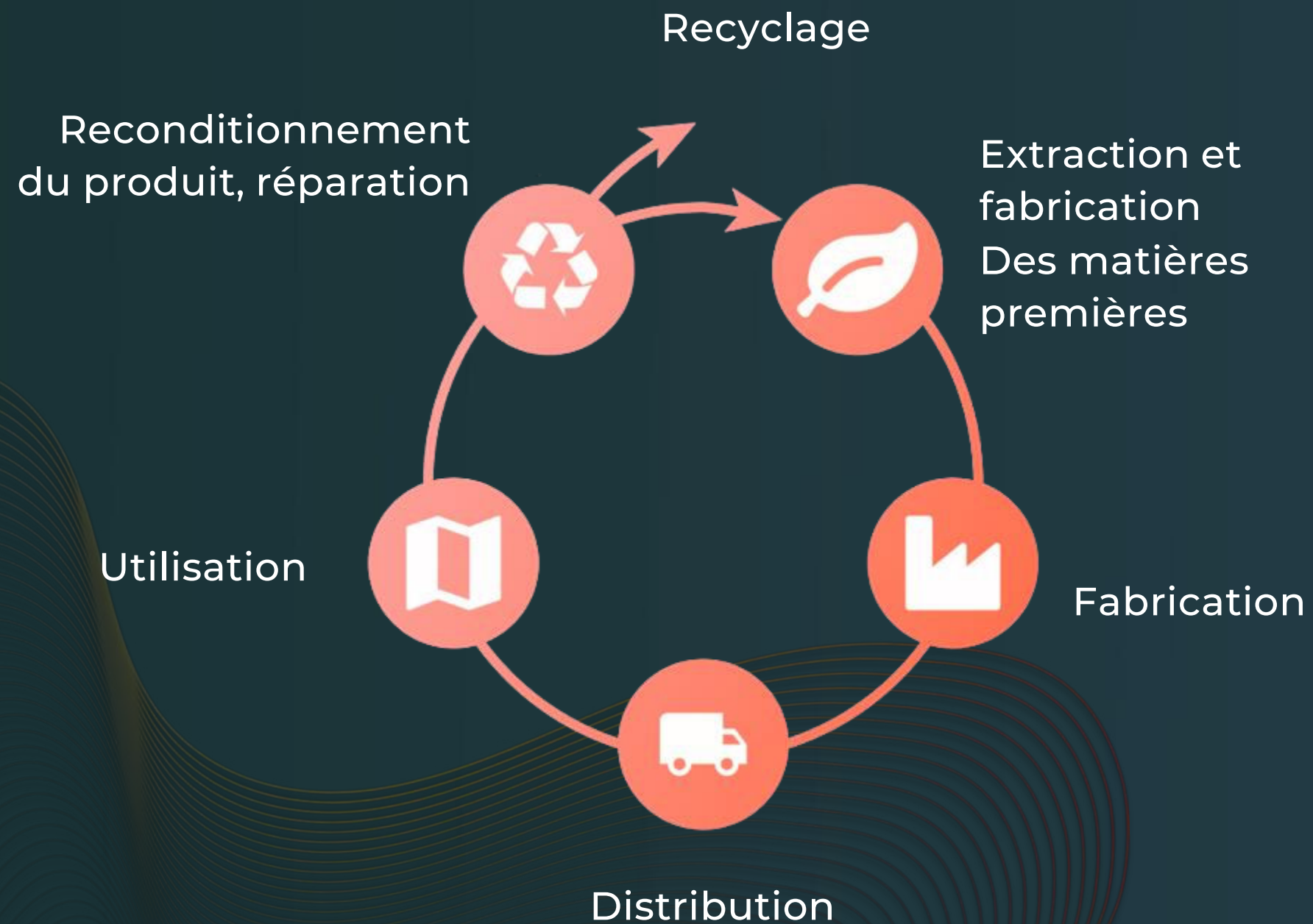

## LE RÉ-EMPLOI



Réutilisation d'un visuel de stand sous forme de cadre mural de décoration

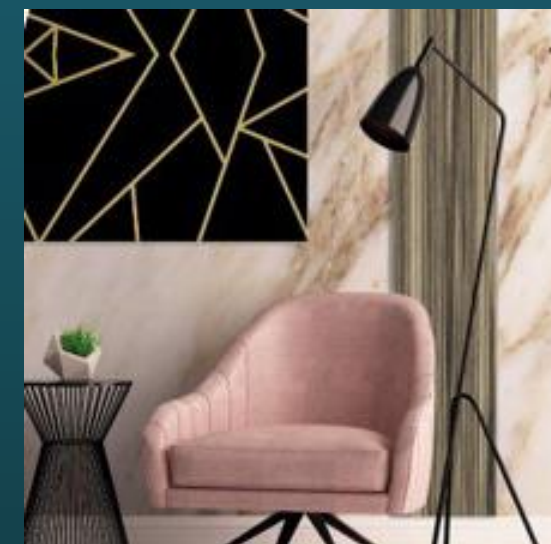

## LA PRODUCTION

La production est réalisée localement, en France et en Europe pour limiter l'impact environnemental du transport. Et de manière générale, nous avons à coeur d'intégrer des gestes éco-responsables à tous niveaux au quotidien.



**FABRIQUÉ  
EN FRANCE**

# Choisissez l'offre la plus adaptée !



Modularité

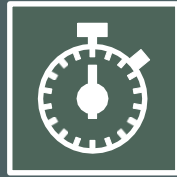

Location

## ÉCO MODULAIRE

Solution modulaire, reconfigurable sans aucune limite, disponible à l'achat ou à la location.



- Idéale pour les surfaces à partir de 9 m<sup>2</sup>
- Conditionnée dans une caisse de transport à roulettes, avec les visuels pré-montés sur les cadres.
- À monter soi-même ou par des professionnels.
- A partir de 6000 € à l'achat / 3000 € à la location



Design



Sur-mesure

## DESIGN MODULAIRE

Solution design, idéale pour les stands réutilisables et sur-mesure.

- Adaptée à toutes les surfaces.
- Réutilisable.
- À monter par des professionnels.

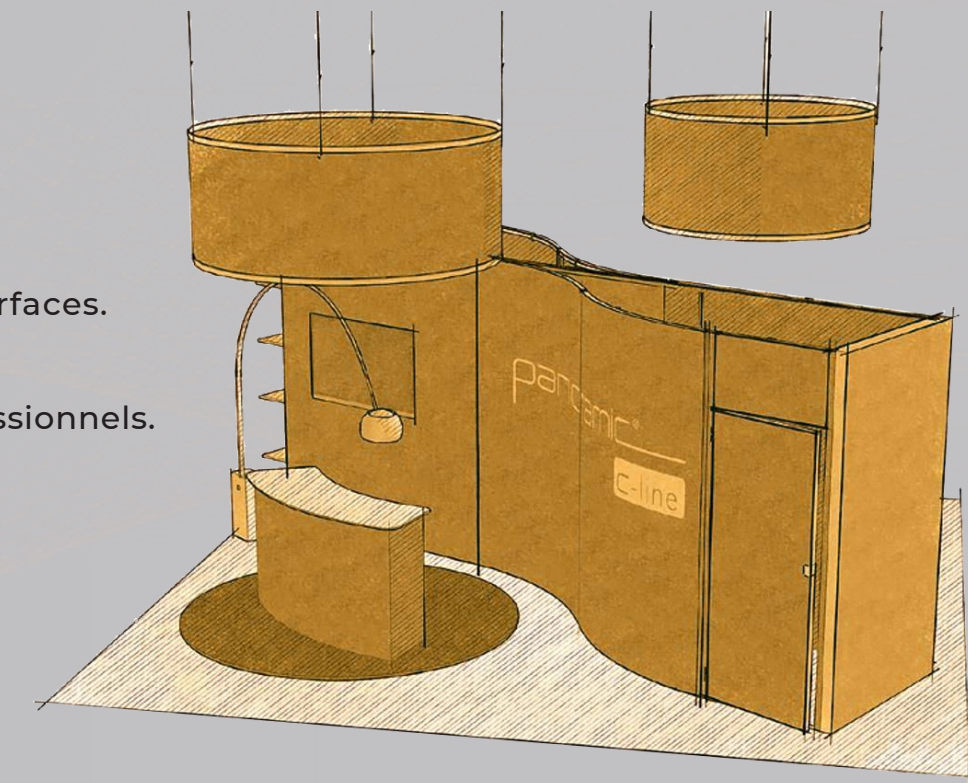



# NOTRE OFFRE CLÉ EN MAIN

DES PRESTATIONS COMPRISES POUR CHAQUE STAND0

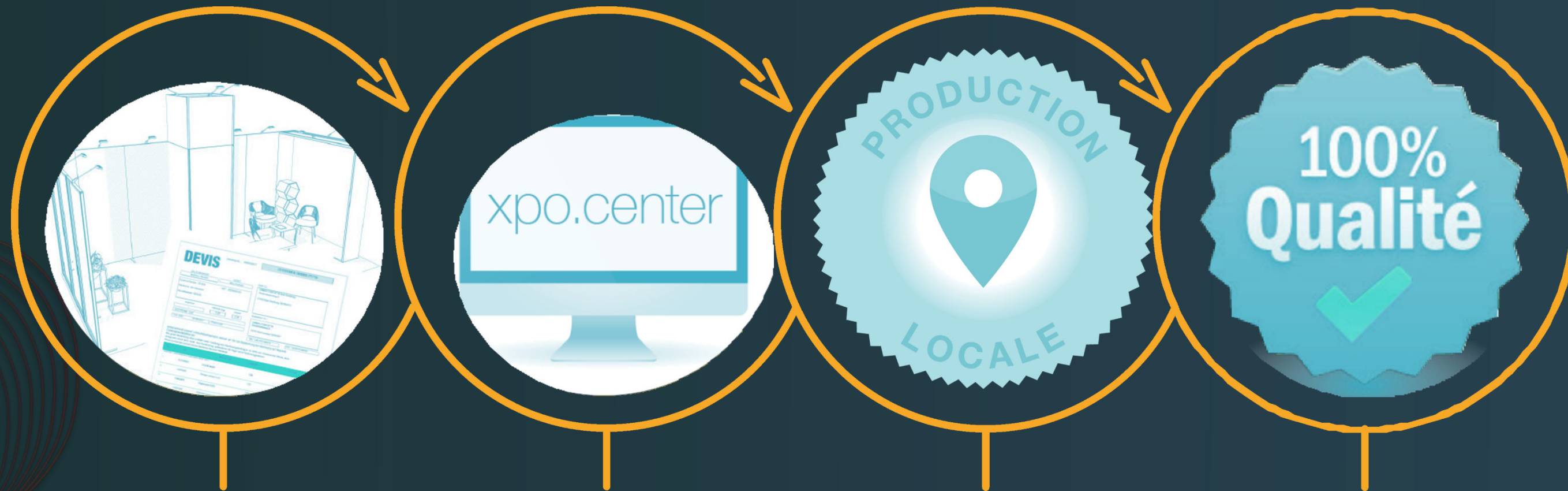

## CONCEPTION DE STAND

Votre offre personnalisée en 5 jours et un lien viewer pour naviguer en ligne dans votre stand à 360°.

## GESTION DES FICHIERS

Un portail en ligne pour un suivi en temps réel de votre commande.

## FABRICATION LOCALE

Un processus de production maîtrisé dans nos ateliers de production situés en France.

## CONTROLE QUALITÉ 100 %

100% des stands vérifiés par nos experts..



# NOS SERVICES COMPLÉMENTAIRES

DES PRESTATIONS COMPRISES POUR CHAQUE STAND



## CRÉATIONS GRAPHIQUES

Au service de votre image.

## PRESTATIONS LOGISTIQUES

Optimisées pour vous faire bénéficier du meilleur service.

## MONTAGE & DÉMONTAGE

Un réseau de monteurs international pour exposer partout dans le monde.

## LOCATION DE STANDS

Réutilisez les structures pour des besoins ponctuels. Une solution notamment adaptée pour le multimédia et les murs vidéo LED.



# Stands modulaires

- Stands modulaires, à partir de 9 m<sup>2</sup>
- Conditionnés dans une caisse de transport à roulettes, avec les visuels pré-montés sur les cadres
- À monter soi-même ou par des professionnels

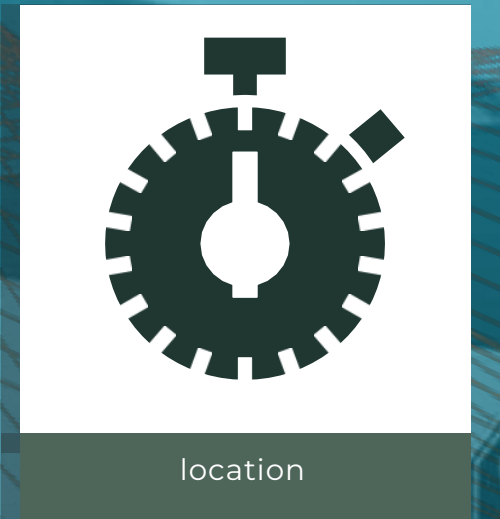



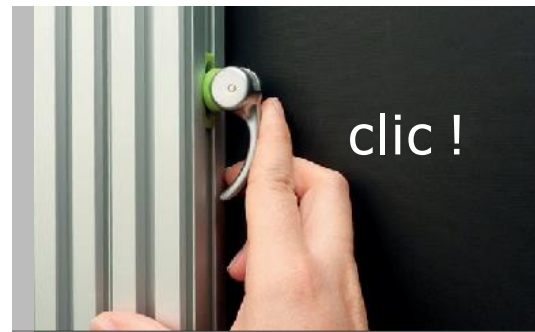

clic !

connecteur panneaux  
pour un montage facile



nouveauté : intégrez des  
murs vidéo sur-mesure



le détail, une priorité



caisse de transport

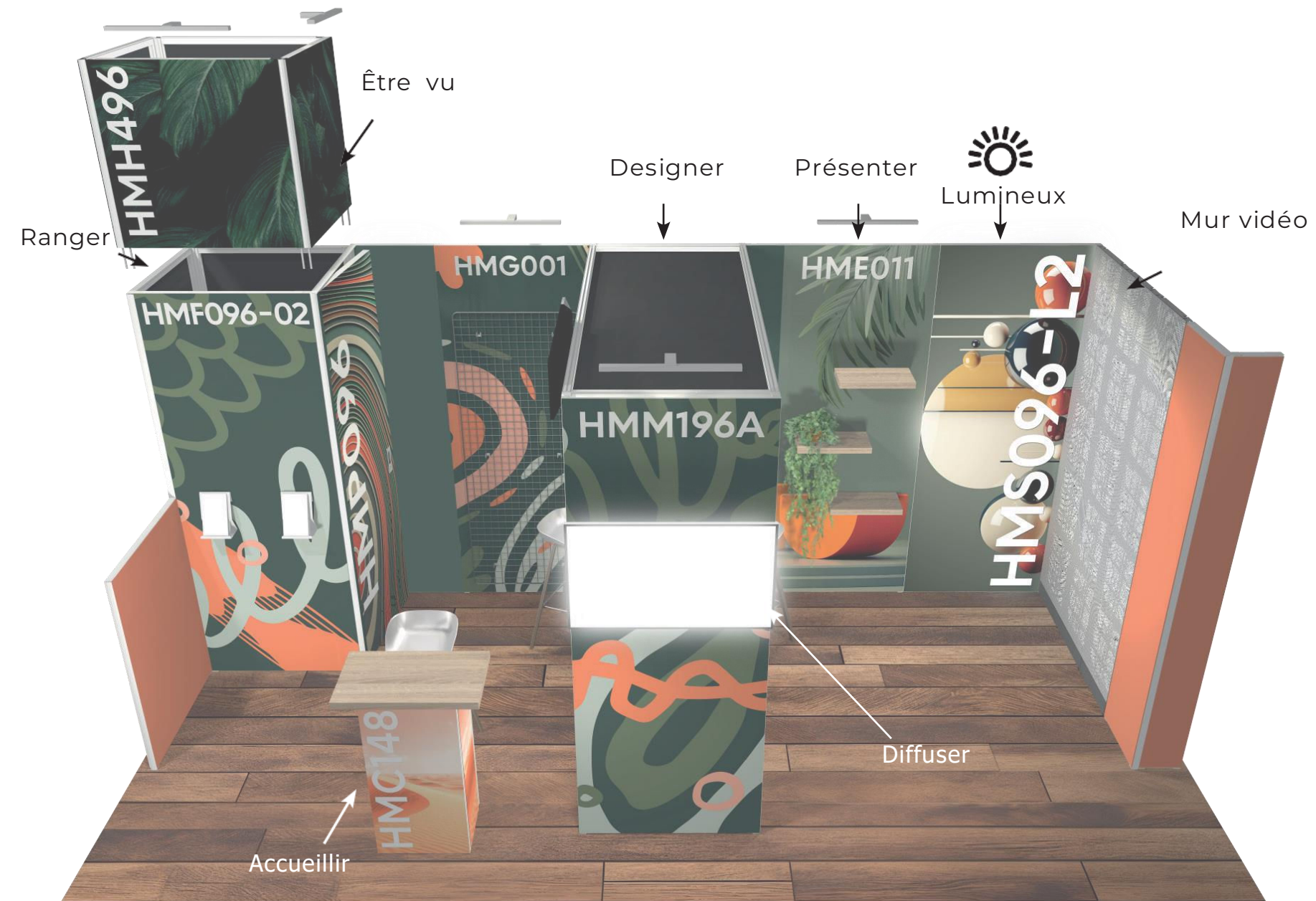

- Créez un stand sur-mesure à partir de modules pré-assemblés offrant toutes les fonctionnalités dont vous avez besoin
- L'impact visuel est créé par de la signalétique, grands formats et haute-définition. Les raccords entre panneaux sont invisibles
- Panoramic h-line est compatible avec panoLED : innovez et donnez vie à votre stand grâce aux murs vidéo panoLED



100 % modulaire : 12 modules, 1 caisse de transport !

## 4 salons, 4 configurations, 4 lieux

Soyez agile en reconfigurant votre stand au gré de vos événements.

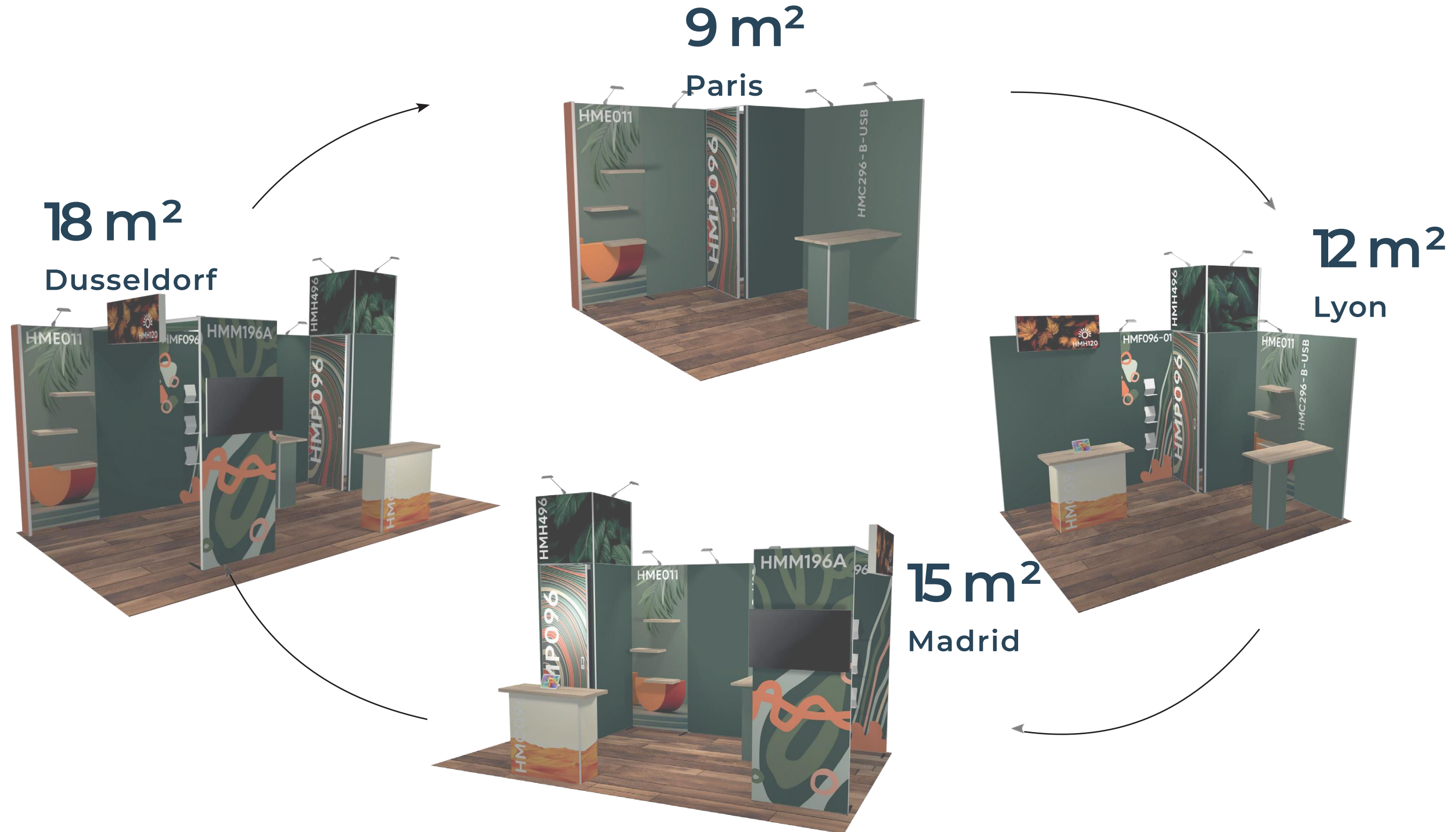



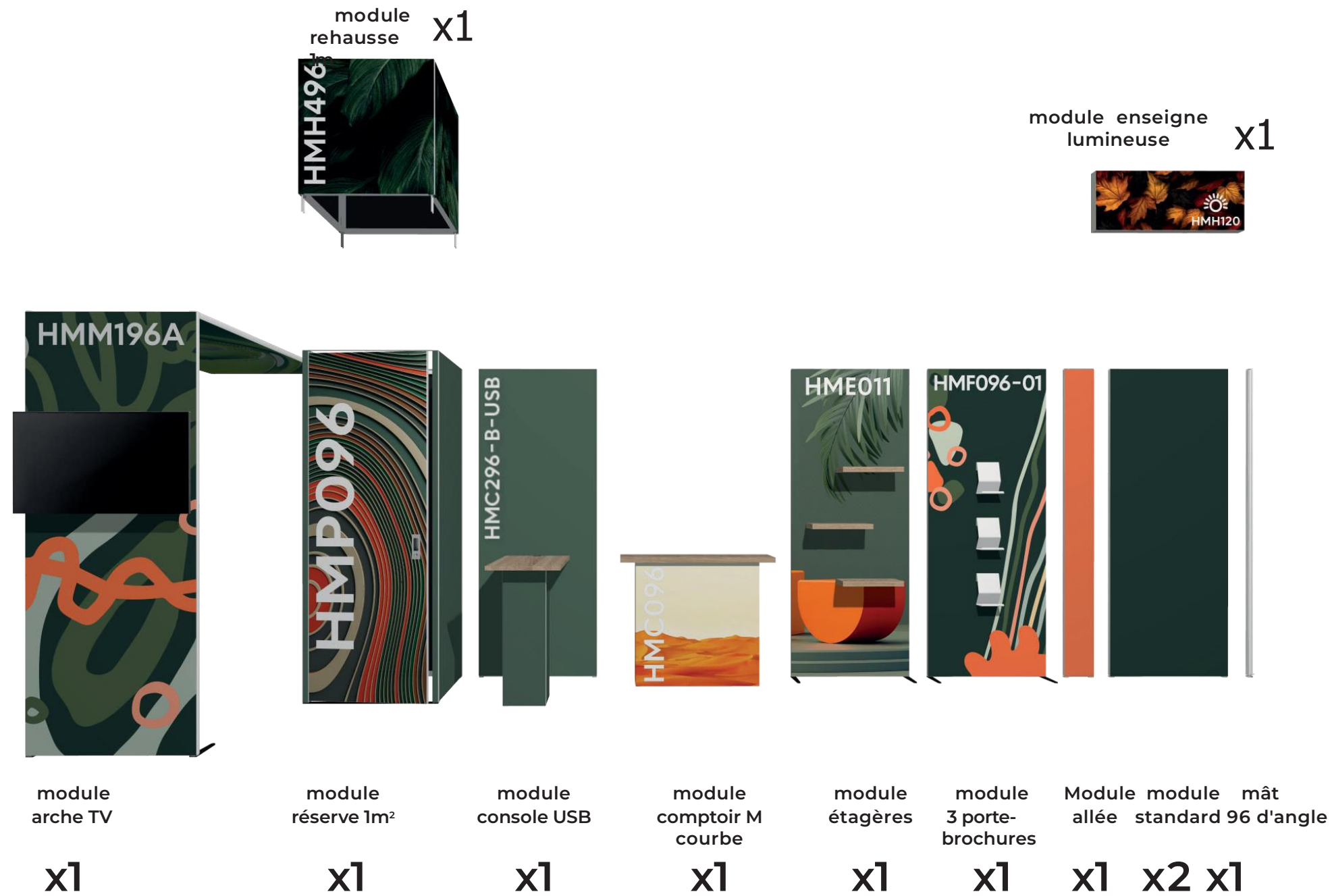

## Pack 12 modules

- 2 modules standard 96 HMS096
- 1 module réserve 1m<sup>2</sup> HMR096
- 1 module console USB HMC296B-USB
- 1 module 3 porte-brochures HMF096-01
- 1 module étagères HME011
- 1 module arche TV HMM196B
- 1 module allée gauche HMA024
- 1 module rehausse 1m<sup>2</sup> HMH496
- 1 module enseigne lumineuse HMH120-L
- 1 mât d'angle HMS004
- 1 module comptoir M courbe HMC096-C
- 5 spots LED
- 1 support tablette
- 1 kit aménagement réserve
- 1 pied stabilisateur
- 2 kits électricité
- 2 multiprises 3P
- 1 kit de secours h-line
- 1 caisse de transport H1



### Modules standard

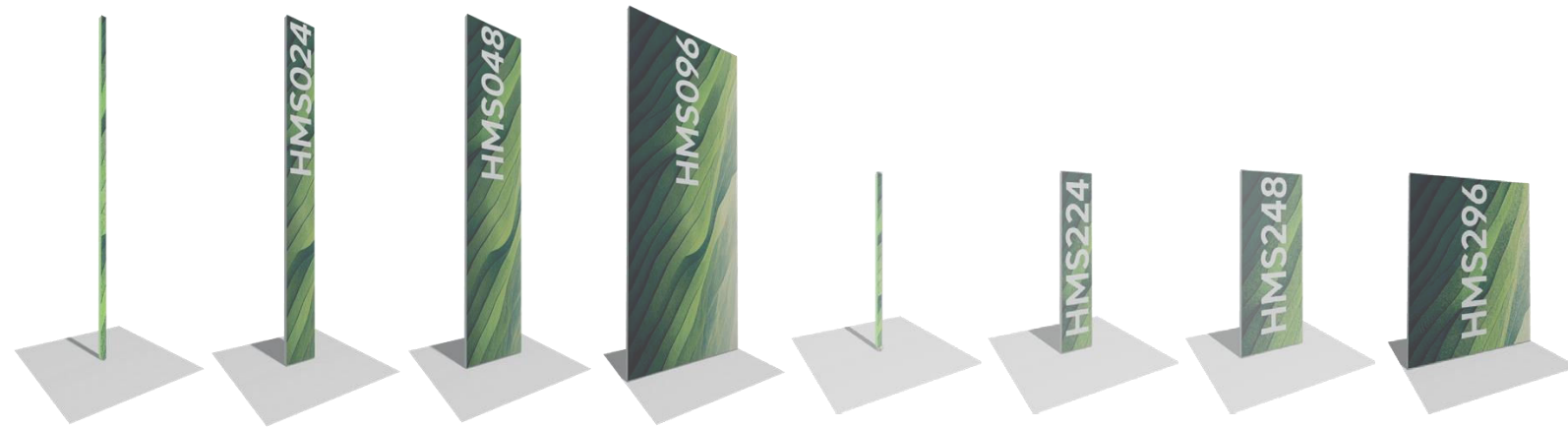

### Modules panoramique h-line avec transparence

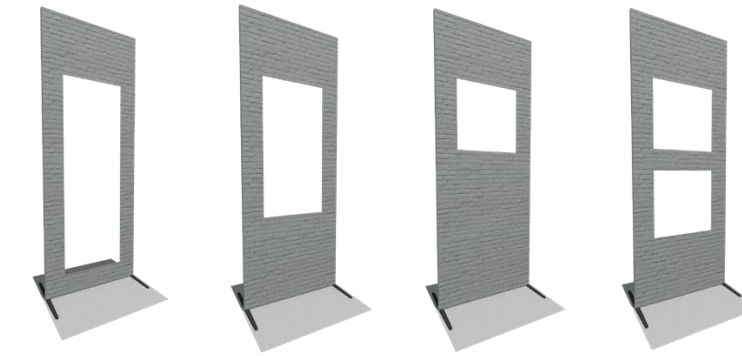

### Modules rangement



### Modules porte



### Modules courbes

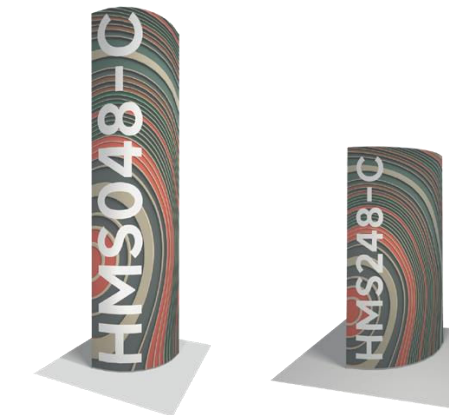

### Modules standard lumineux

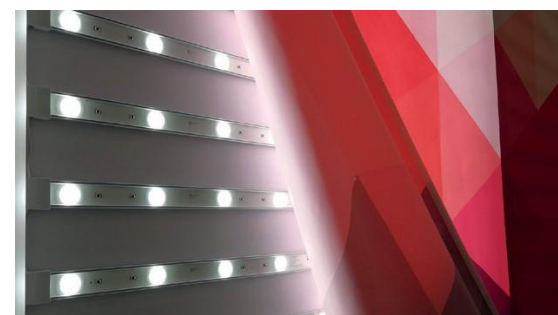

Caisson lumineux panoramique h-line épaisseur 4 cm

### Modules étagères





## Modules multimédia

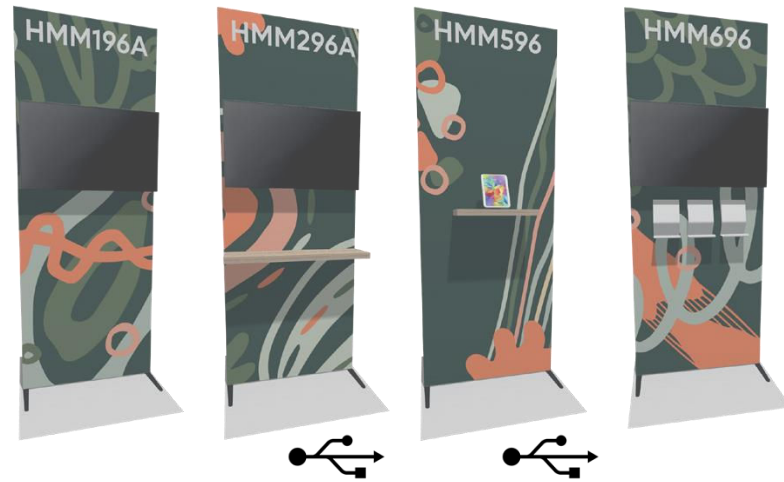

Support TV h-line pour des TV jusqu'à 65"

## Modules accessoires



## Modules velum



## Modules arches



## Modules arches lumineuses



## Modules arches courbes

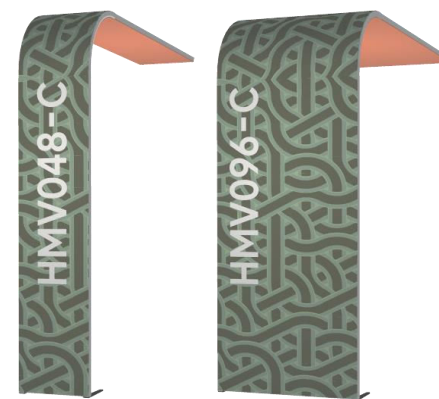

## Modules rehaussées



Prise USB optionnelle 



# A chaque module sa fonction

Modules allée



Modules enseignes & enseignes lumineuses 



 Modules consoles

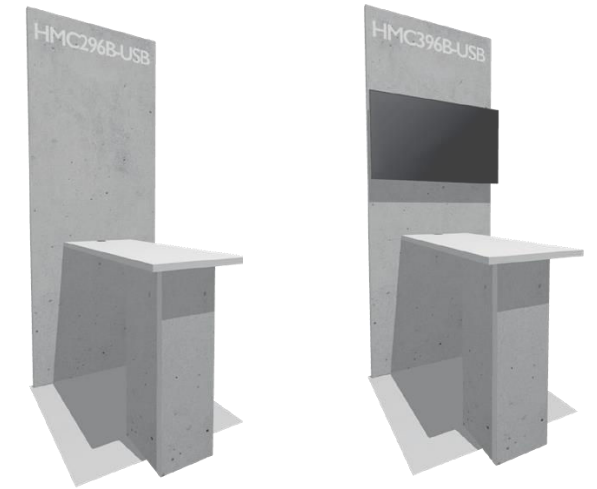

Modules comptoirs 

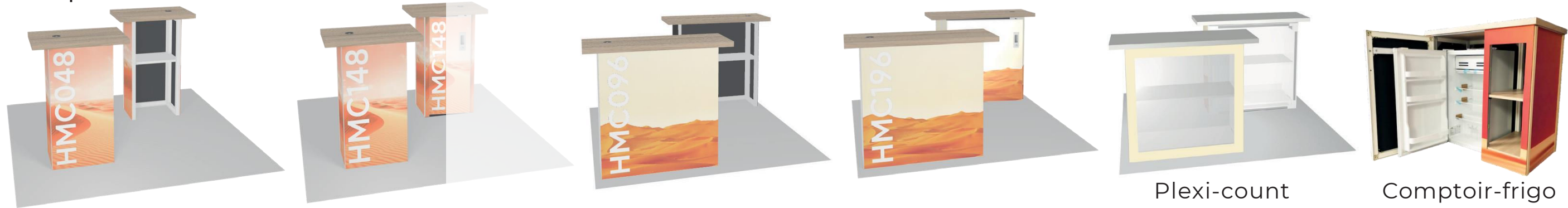

Modules de connexion

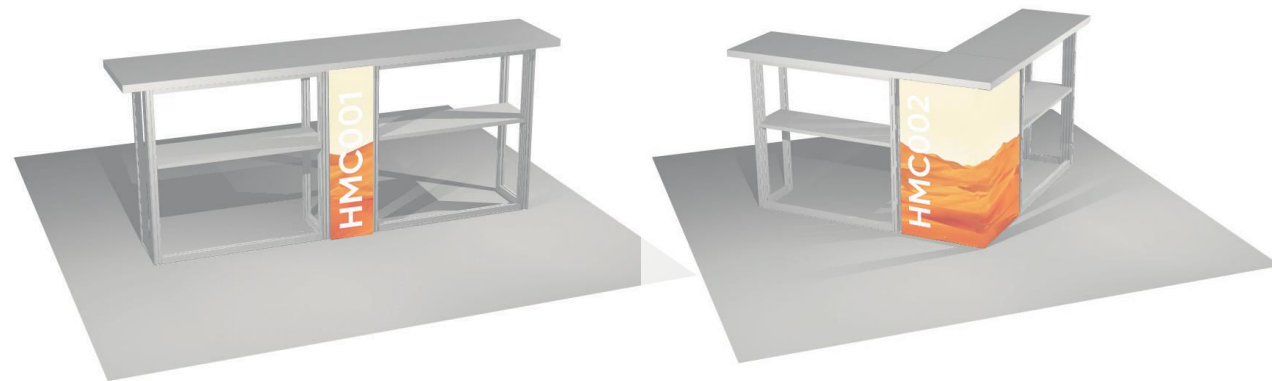

Modules comptoirs lumineux 

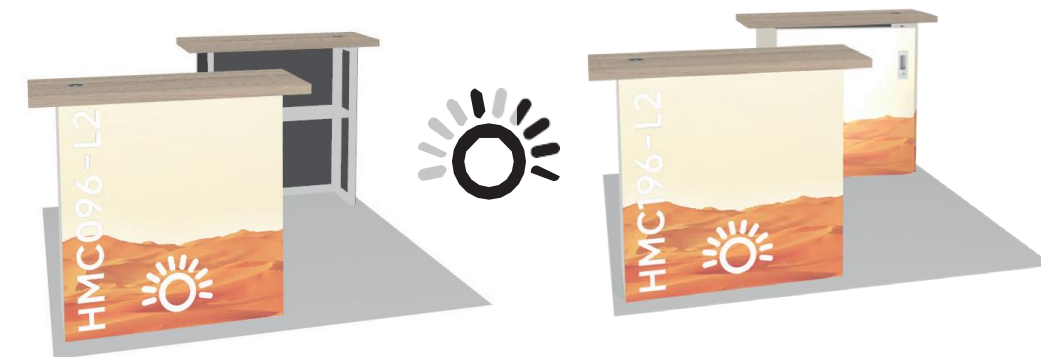



## Modules comptoirs courbes

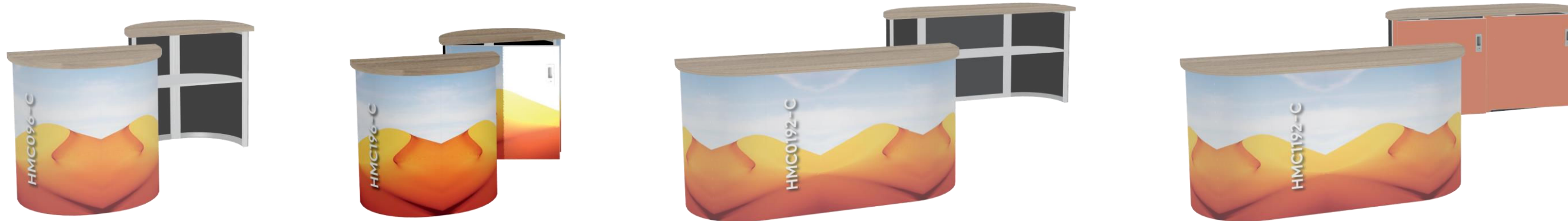

## Accessoires & fonctionnalités

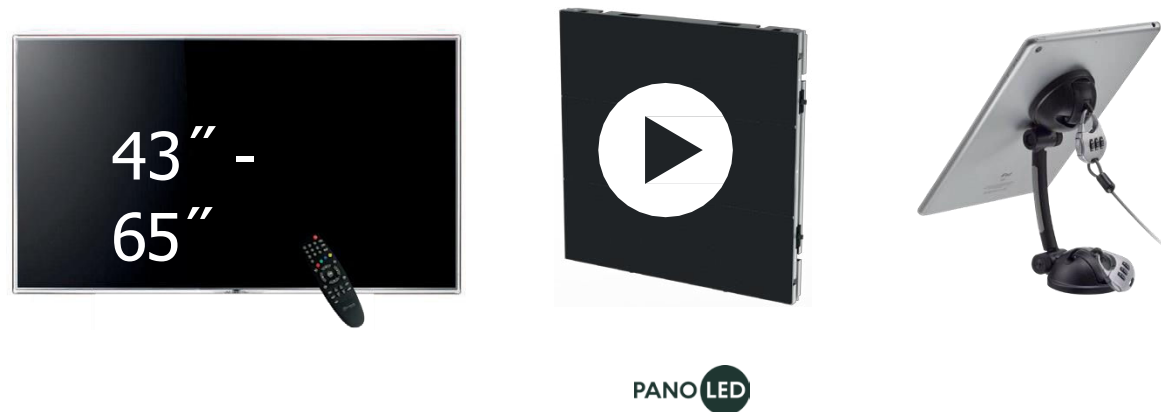

## Spot signature



## Niches h-line

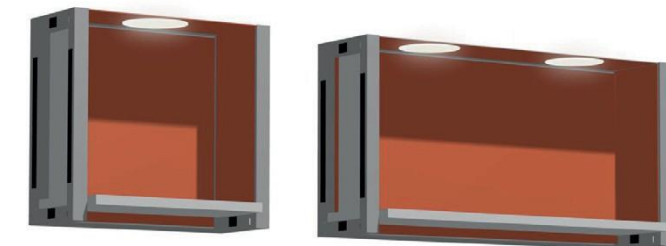

## Vitrines & porte- brochures

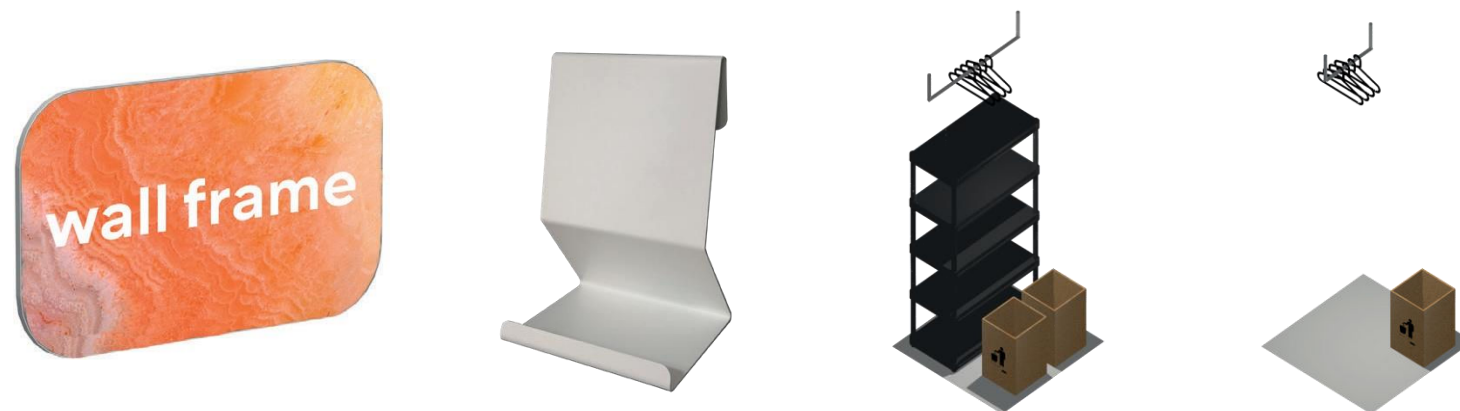

## Plaque accessoires



Prise USB optionnelle 

Pour plus d'informations, demandez la brochure panoramic h-line



# Inspirez-vous ! Avec nos packs pré-conçus



9m<sup>2</sup>

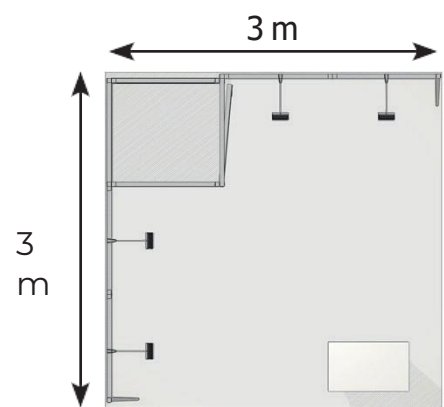

hauteur du stand 2,5m



Comptoir HMC048



Réserve aménagée 1  
m<sup>2</sup> HMR096

12m<sup>2</sup>  
Modularité



Ajoutez un module console TV pour  
passer en 12 m<sup>2</sup>

**h-stand-12m2-28**

## h-stand-9m2-07

Contactez-nous pour obtenir un devis à  
l'achat ou à la location

Solution de transport conseillée  
1caisse h-line H2



# Inspirez-vous ! Avec nos packs pré-conçus

Jouez sur les différentes hauteurs pour créer l'impact



**12m<sup>2</sup>**

4m

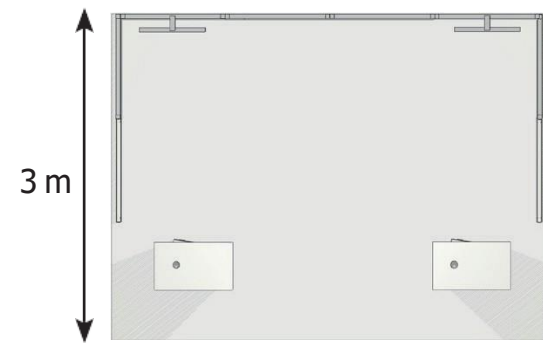

hauteur du stand 2,5m



Mixez lumineux et non-lumineux

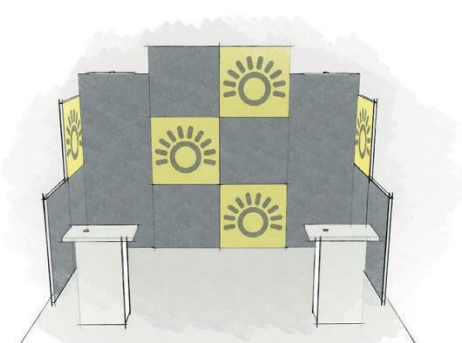

**9m<sup>2</sup>**  
Modularité

## h-stand-12m2-32

Contactez-nous pour obtenir un devis à l'achat ou à la location

Solution de transport conseillée  
1caisse h-line H2



Des modules de 48 cm en remplacement des modules de 96 cm pour passer à 9 m<sup>2</sup>

**h-stand-9m2-25**



# Inspirez-vous ! Avec nos packs pré-conçus

Gagnez en visibilité avec la rehausse

Donnez plus d'impact avec une arche 100% lumineuse



15m<sup>2</sup>

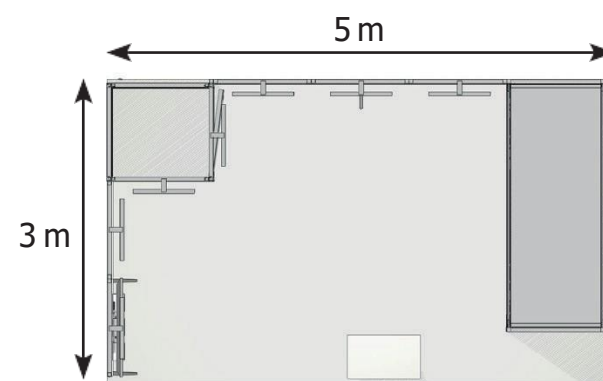

hauteur du stand 3,5m

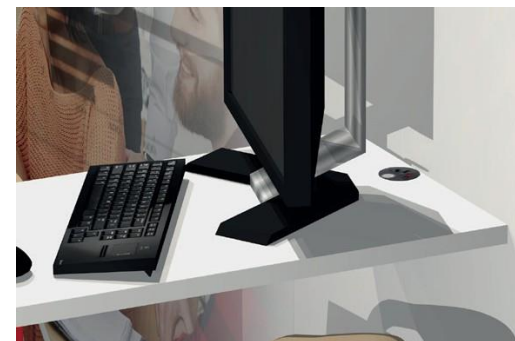

Chargeur USB intégré dans le plateau de la console

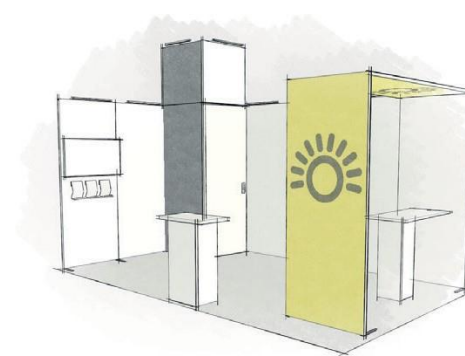

12m<sup>2</sup>  
Modularité

## h-stand-15m2-12

Contactez-nous pour obtenir un devis à l'achat ou à la location

Solution de transport conseillée  
1caisse h-line H2



Reconfigurez votre stand avec un module standard 96 en moins

**h-stand-12m2-15**



# Inspirez-vous ! Avec nos packs pré-conçus

Diffusez vos films grâce  
au mur vidéo panoLED



16m<sup>2</sup>

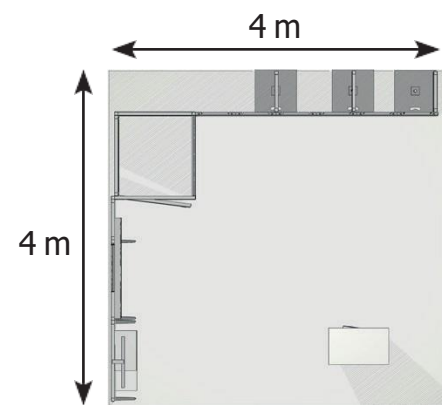

hauteur du stand 2,5m



Un bumper sous chaque dalle pour  
un alignement parfait

## h-stand-16 m2-01

Contactez-nous pour obtenir un devis à  
l'achat ou à la location

Solution de transport conseillée  
3 flightcase pour dalles  
1+ caisse h-line H2

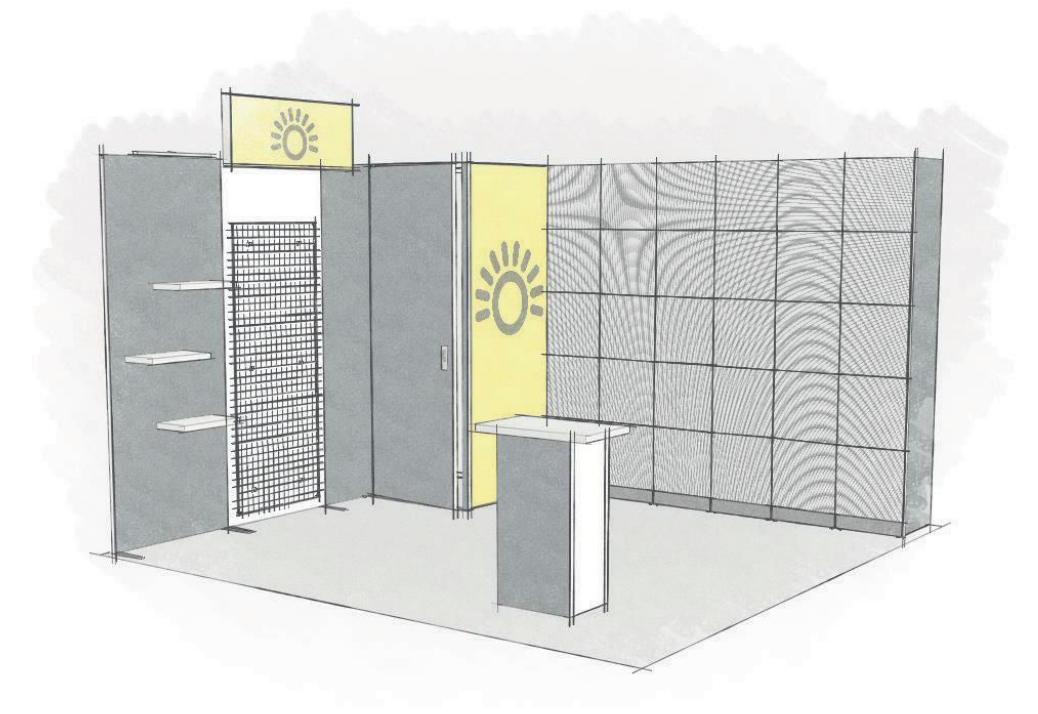



# Inspirez-vous ! Avec nos packs pré-conçus

Augmentez votre impact avec  
l'enseigne lumineuse

Optez pour  
une TV 65"



Deux espaces de discussion  
dédiés et indépendants

**18m<sup>2</sup>**

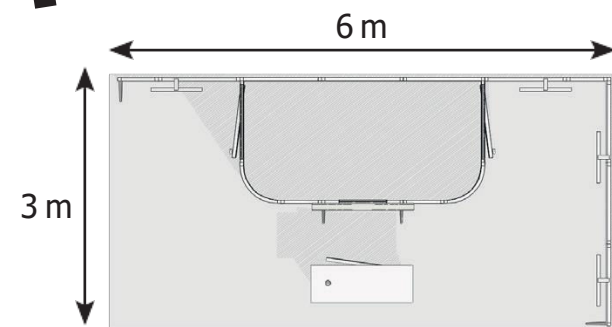

hauteur du stand 2,5m



Module comptoir  
avec porte HMC196-L2

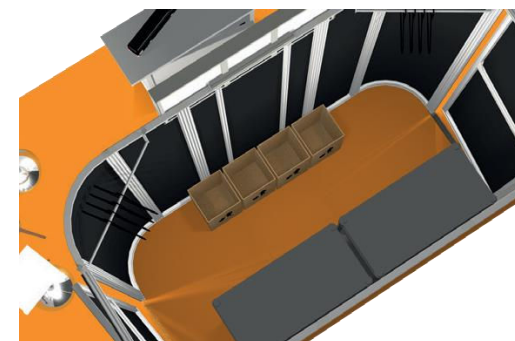

Grande réserve aménagée  
et sécurisée avec 2 kits HAR001

Modularité  
**en U**

## h-stand-18m2-36

Contactez-nous pour obtenir un devis à  
l'achat ou à la location

Solution de transport conseillée  
2caisse h-line H1  
+1caisse h-line H7



Reconfigurez votre stand en U en  
ajoutant 3 modules standard96  
**h-stand-18m2-35**



# Inspirez-vous ! Avec nos packs pré-conçus

Diffusez vos vidéos avec  
une arche courbe + TV



## h-stand-28m2-01

Contactez-nous pour obtenir un devis à l'achat ou à la location

Solution de transport conseillée  
1caisse h-line H2  
+ 1caisse h-line H4  
+ 1caisse h-line H7

**28m<sup>2</sup>**

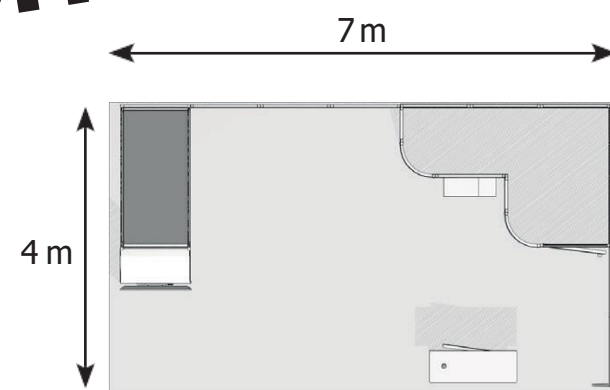

hauteur du stand 2,5m



Module comptoir lumineux  
avec porte HMC196-L2

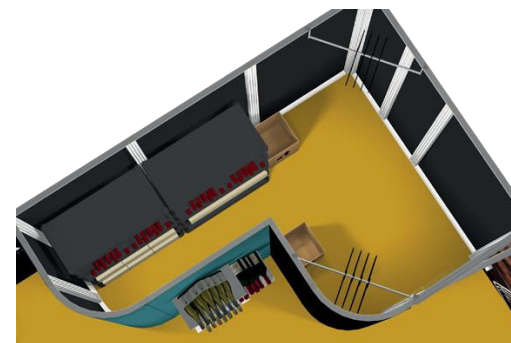

Grande réserve aménagée

**20m<sup>2</sup>**  
Modularité



Passez en 20m<sup>2</sup> en ôtant 2 modules standard 96  
**h-stand-20m2-10**



# Inspirez-vous ! Avec nos packs pré-conçus

Optez pour un stand tout en rondeur

Augmentez votre visibilité avec une rehausse

Grand comptoir d'accueil avec le module de connexion droit



## h-stand- 64m2-01

Contactez-nous pour obtenir un devis à l'achat ou à la location

Solution de transport conseillée  
1 caisse h-line H1  
+ 1 caisse h-line H4  
+ 3 caisses h-line H7

64m<sup>2</sup>

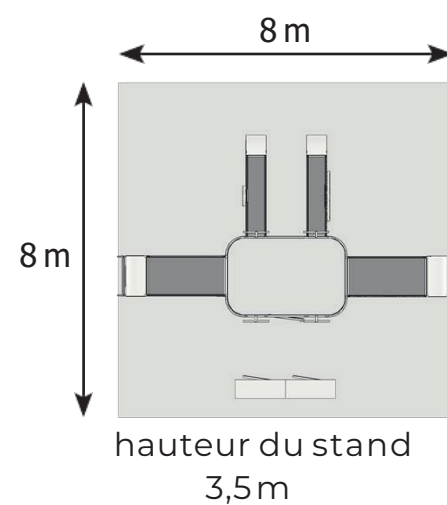

Module enseigne lumineuse  
HMH048-L et HMH120-L



Une grand espace de stockage  
aménagé avec 2 kits HAR001



Grand espace de  
réception



# Inspirez-vous ! Avec nos packs pré-conçus

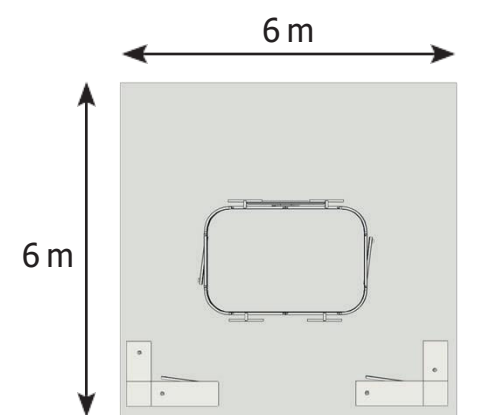

hauteur du stand 3,5m

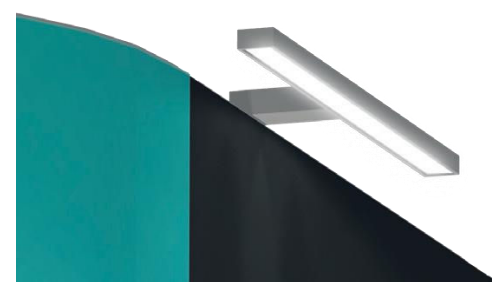

Spot signature

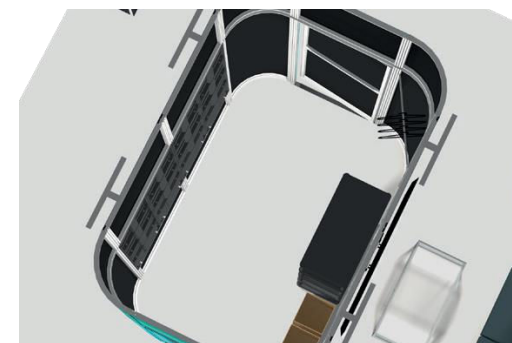

Un grand local technique panoLED aménagé avec HAR001



Grand espace de réception avec TV 65"

## h-stand-36m2-02

Contactez-nous pour obtenir un devis à l'achat ou à la location

Solution de transport conseillée  
2caisses h-line H1  
+ 1caisse h-line H2  
+ 1caisse h-line H4  
+ 2flightcases pour dalles



# Inspirez-vous ! Avec nos packs pré-conçus



Velum avec éclairage

Corner lumineux double-face

36 m<sup>2</sup>



Corner 100% lumineux



Totems signalétique lumineux autoportants recto-verso

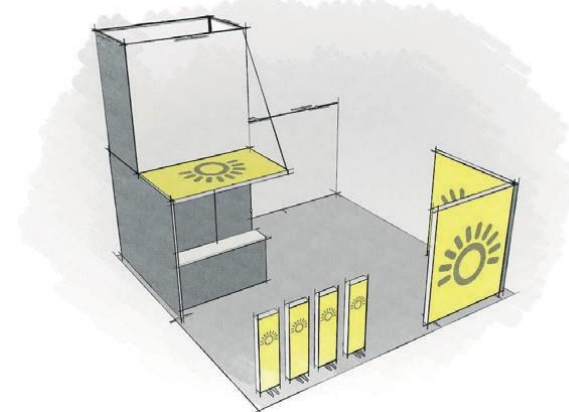

## c-stand-L-52

Contactez-nous pour obtenir un devis à l'achat ou à la location

- Solution de transport conseillée
- 1 caisse bois
- + 3 caissons empilables
- + 1 plateau simple a roulettes

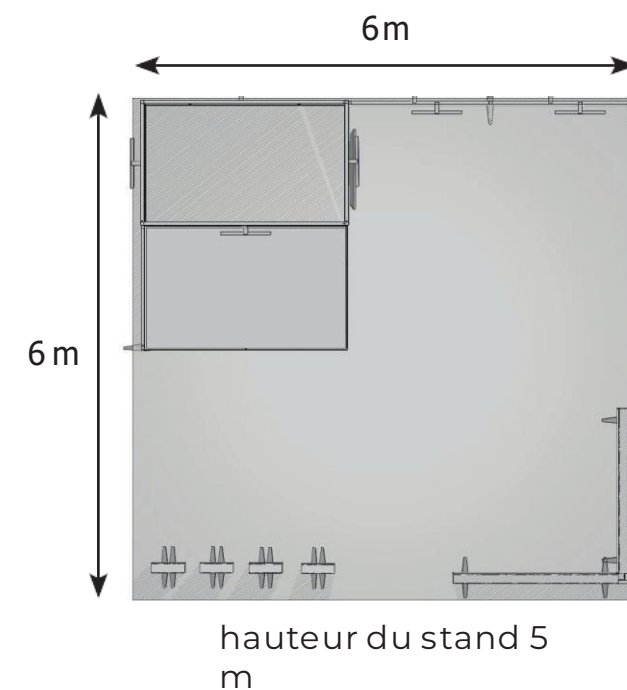



# Inspirez-vous ! Avec nos packs pré-conçus

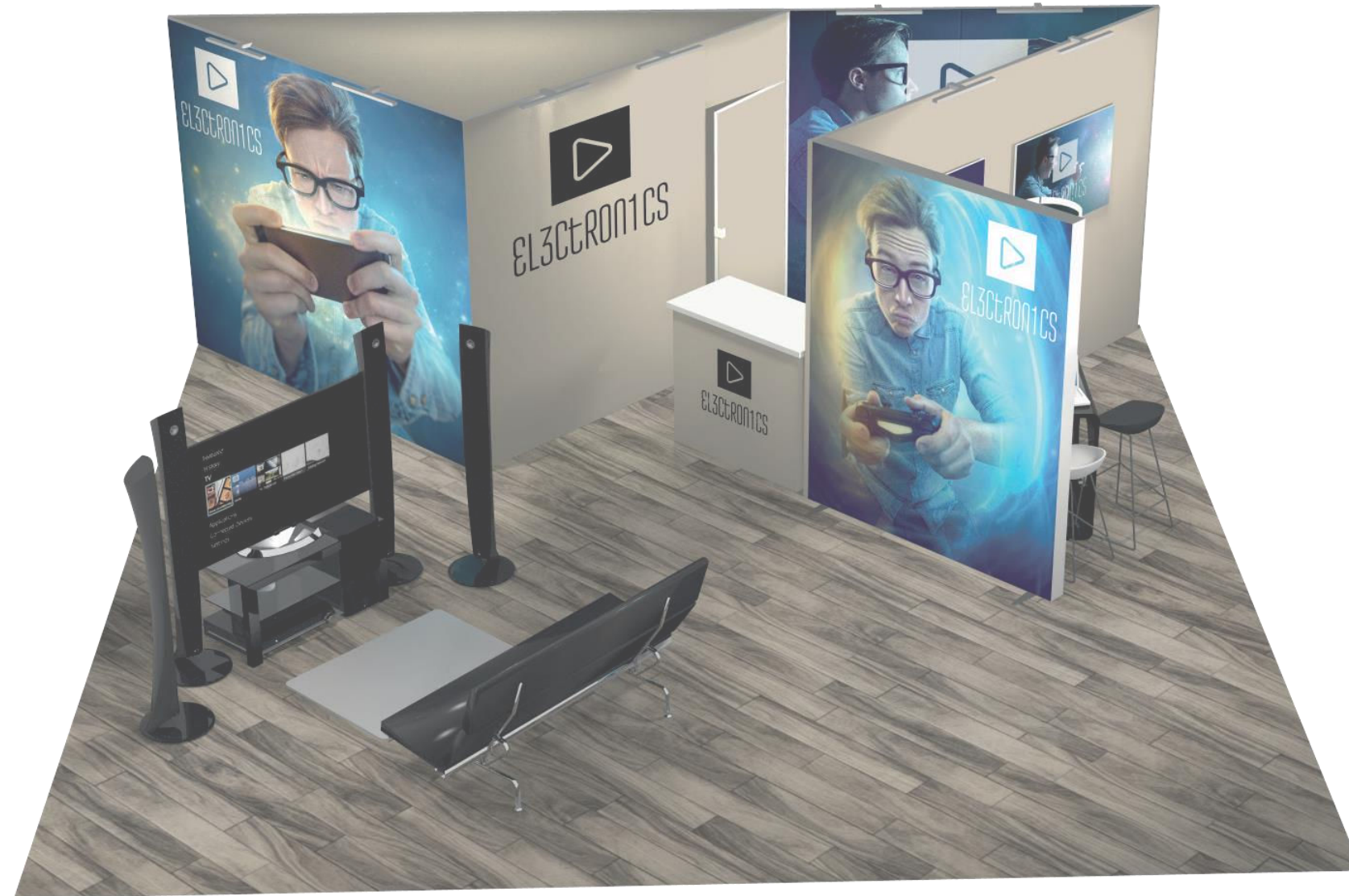

49 m<sup>2</sup>

## c-stand-L-51

Contactez-nous pour obtenir un devis à l'achat ou à la location

Solution de transport conseillée  
4 caissons empilables  
+ 1 plateau double a roulettes



Cadre tissu wall.frame classic



Caisson lumineux recto-verso

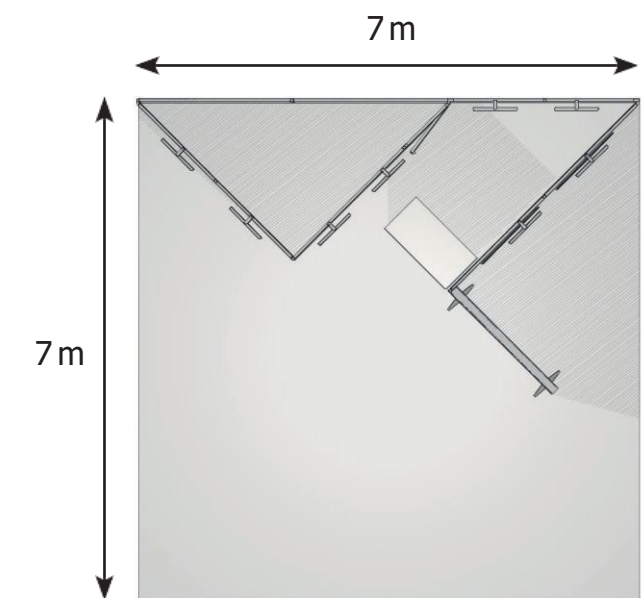
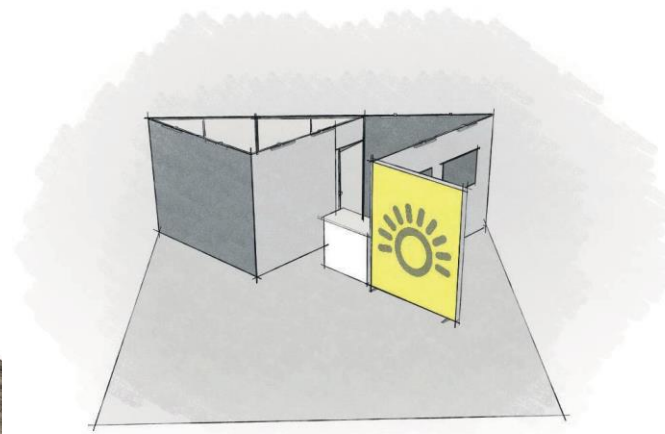

hauteur du stand 2,5m



# Inspirez-vous ! Avec nos packs pré-conçus



54 m<sup>2</sup>



Corner 100% lumineux



Moquette imprimée

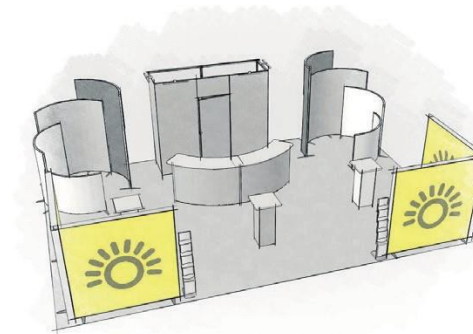

## c-stand-L-50

Contactez-nous pour obtenir un devis à l'achat ou à la location

Solution de transport conseillée  
1caisse bois

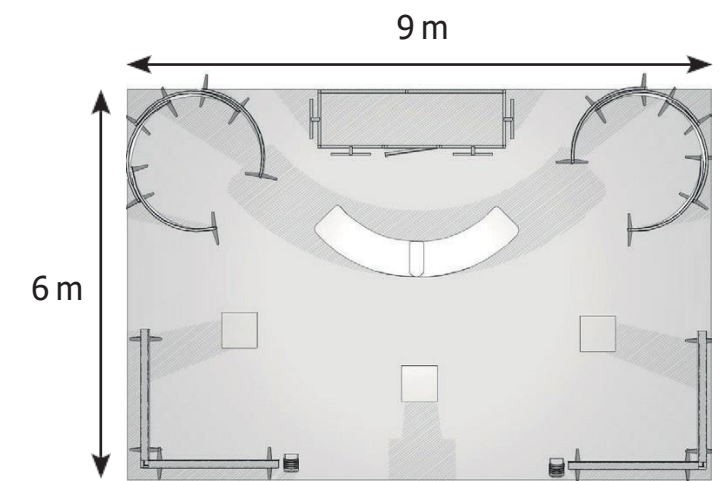

hauteur du stand 2,5m



## H-LINE



Rangement des accessoires

Tous nos caissons en bois sont très résistants aux chocs

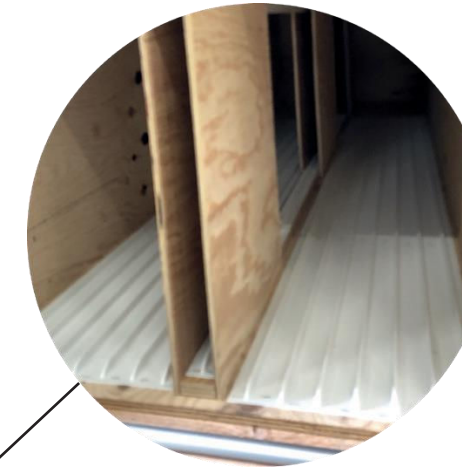

Soyez sûrs que vos produits arrivent en bon état grâce à nos caisses de transport. Les cadres déjà habillés sont placés sur des rails afin d'éviter les chocs et de permettre de les sortir facilement

Cadres avec visuels pré-montés



Caisse partitionnable



### caisse h-line H1

Dimensions extérieures    Poids  
L 820 x P 2 620 x H 1420 mm    149 kg

Peut contenir jusqu'à 14 cadres.

### caisse h-line H2

Dimensions extérieures    Poids  
L 740 x P 2 620 x H 1440 mm    110 kg

Peut contenir jusqu'à 12 cadres.

### flightcase panoLED

Dimensions extérieures    Poids  
L 790 x P 594 x H 765 mm    55 kg  
Peut contenir jusqu'à 10 dalles LED (soit 2,3 m<sup>2</sup> de mur vidéo)

### caisse h-line H4

Dimensions extérieures    Poids  
L 520 x P 2 650 x H 1220 mm    80 kg

Peut contenir jusqu'à 8 cadres.



### caisse h-line H7

Dimensions extérieures    Poids  
L 2606 x P 737,20 x H 409 mm    24 kg

Peut contenir 4 cadres.



La hauteur inclut les roues et le compartiment accessoires.



# Compléments De stands

- Ces produits sont imaginés pour compléter votre stand
- Des enseignes élinguées pour favoriser impact et immersion
- Différentes options de spots pour éclairer votre stand
- Des portes-brochures et des vitrines pour ranger votre documentation et présenter vos objets





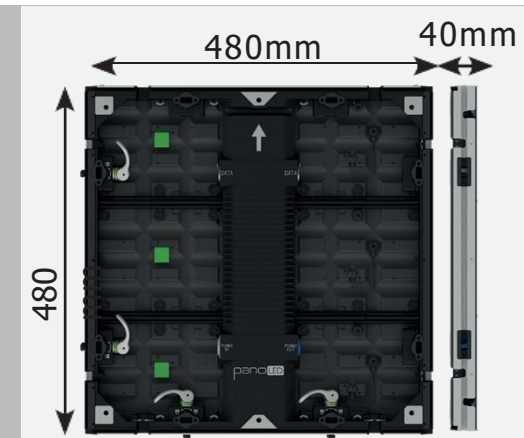

La dalle la plus fine et la plus légère



Une image nette et des couleurs éclatantes



Connecteurs intégrés pour un montage rapide

## PANOLED



- panoLED permet de créer des murs vidéo sur-mesure, grâce à l'assemblage rapide de dalles de 48 x 48 cm. Les configurations sont aujourd'hui plus nombreuses avec les dalles 45°
  - Innovez et donnez vie à vos stands : révélez la splendeur de vos contenus grâce à des couleurs éclatantes, des images spectaculaires et une expérience visuelle transformée.
  - panoLED est simple à monter : connexion facile et ultra sécurisée avec un serrage par came.
- panoLED est compatible avec les structures modulaires Panoramic h-line et c-line et les stands traditionnels.
- Le dos des dalles s'habille de toile graphique SEG via une innovation brevetée.
  - panoLED permet des applications au-delà des stands : suspendue, posée ou intégrée dans un décor.







En stand



En murs vidéos

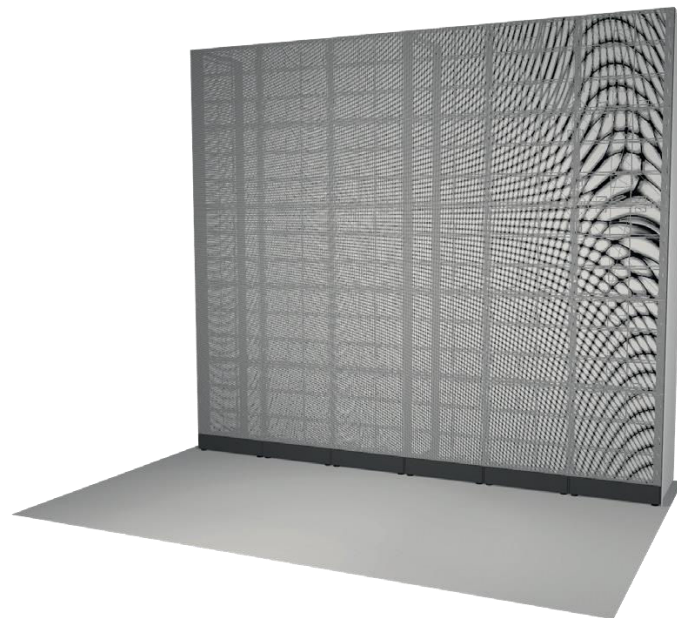

Totem simple

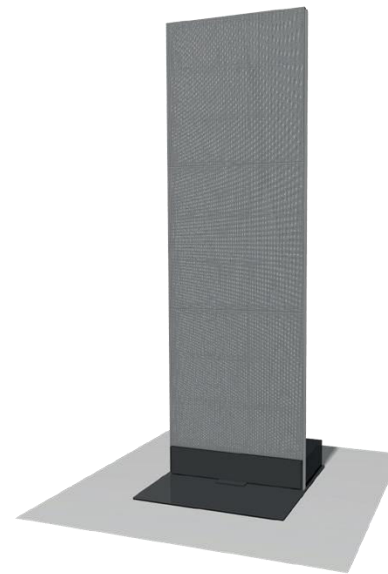

Enseigne élinguée

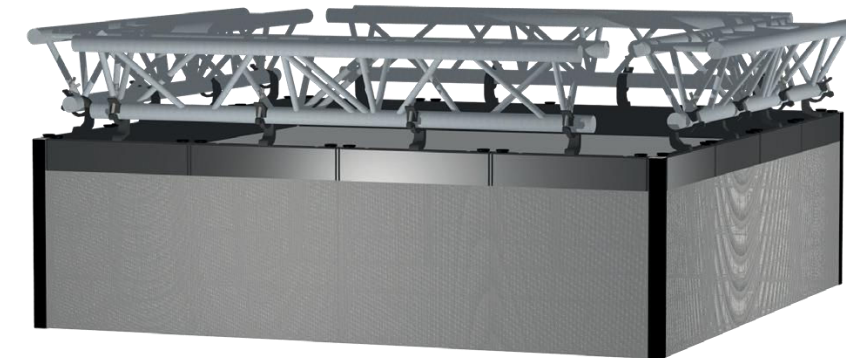

Une innovation récompensée par







- Structure tubulaire en aluminium anodisé avec habillage en tissu extensible recouvrant la structure dans sa totalité
- Pour attirer l'attention, valoriser votre message et donner de la hauteur à votre stand
- Choisissez la forme de votre enseigne en fonction du design de votre stand : circulaire ou carrée
- Disponible à l'achat ou à la location

## enseigne carrée 2x2x1

Structure + visuel\*  
+1 sac de transport à roulettes

Dimensions	Poids
2000 x 2000 x 1000	21kg

## 2x2x1,5

Structure + visuel\*  
+1 sac de transport à roulettes

Dimensions	Poids
2000 x 2000 x 1500	24kg

## 3x3x1

Structure + visuel\*  
+1 sac de transport à roulettes

Dimensions	Poids
3000 x 3000 x 1000	29kg

## 3x3x1,5

Structure + visuel\*  
+1 sac de transport à roulettes

Dimensions	Poids
3000 x 3000 x 1500	34kg



## enseigne circulaire Ø 2x1

Structure + visuel\*  
+1 sac de transport à roulettes

Dimensions	Poids
Ø 2000 x 1000	15kg

## Ø 2x1,5

Structure + visuel\*  
+1 sac de transport à roulettes

Dimensions	Poids
Ø 2000 x 1500	17kg

## Ø 3x1

Structure + visuel\*  
+1 sac de transport à roulettes

Dimensions	Poids
Ø 3000 x 1000	18 kg

## Ø 3x1,5

Structure + visuel\*  
+1 sac de transport à roulettes

Dimensions	Poids
Ø 3000 x 1500	20kg



## enseigne cubique

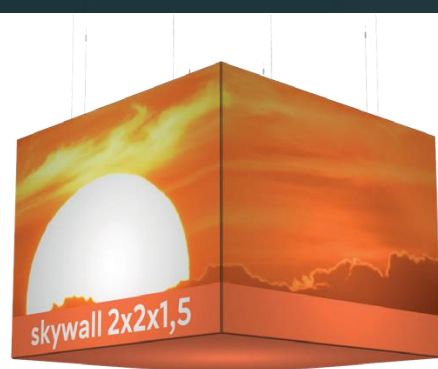

Habillage 5 faces

### hsb001

Structure + élingues  
+ visuels + conditionnement\*

Dimensions P 1000 x L 1000 x H 1000 mm Poids 30 kg

Avec éclairage

Poids 32 kg

### hsb002

Structure + élingues  
+ visuels + conditionnement\*

Dimensions P 2000 x L 2000 x H 1500 mm Poids 46 kg

Avec éclairage

Poids 55 kg

### hsb003

Structure + élingues  
+ visuels + conditionnement\*

Dimensions P 2900 x L 2900 x H 1500 mm Poids 63 kg

Avec éclairage

Poids 92 kg

## enseigne rectangle



Habillage 5 faces

### hsr001

Structure + élingues  
+ visuels + conditionnement\*

Dimensions P 1000 x L 2000 x H 1000 mm Poids 36 kg

Avec éclairage

Poids 40 kg

### hsr002

Structure + élingues  
+ visuels + conditionnement\*

Dimensions P 1000 x L 3000 x H 1000 mm Poids 44 kg

Avec éclairage

Poids 51 kg

### hsr003

Structure + élingues  
+ visuels + conditionnement\*

Dimensions P 2000 x L 3000 x H 1000 mm Poids 50 kg

Avec éclairage

Poids 65 kg

## enseigne lumineuse

Communiquez en hauteur et en lumière.



## enseigne carrée

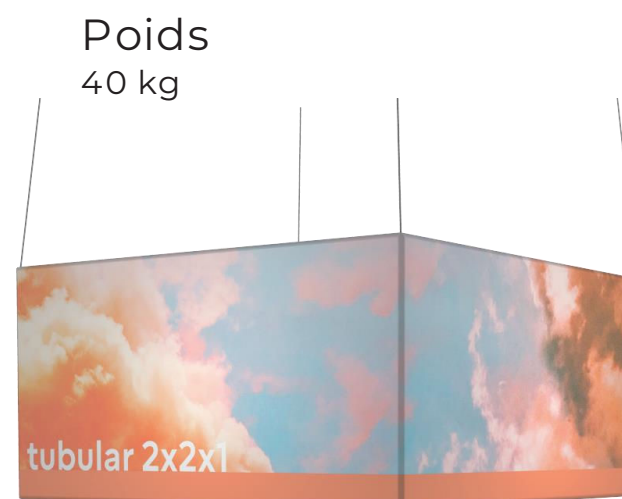

## enseigne circulaire





Stand-ON, le plancher modulaire personnalisable, technique et design !

Chaque dalle mesure 50 x 50 cm et peut être habillée de différentes manières : visuels imprimés sous couvercles transparents, couvercles avec effets matières, dalles de moquette ou véritable bois.

Le montage est facile : un connecteur unique permet de les assembler.

Les dalles sont légères et s'empilent entre elles pour un transport très compact.

Les dalles sont fabriquées à partir d'ABS recyclé, sont 100% recyclables et retransformables en nouvelles dalles.

Des dalles inclinées permettent l'accès aux Personnes à Mobilité Réduite (PMR).







# WIDI EVENT

*Ensemble, créons la rencontre.*

---



01 55 39 30 78



[contact@widi-event.fr](mailto:contact@widi-event.fr)



[www.widi-event.fr](http://www.widi-event.fr)